

K É

KIT HABILLAGE CABINE



KIT HABILLAGE CABINE

Robuste Habillage en inox anti-vandales

- **HABILLAGE MURAL**
Revêtement en tôle inox grain cuir ou brossé sur les trois parois avec profil d'angle inox.
- **PLAFOND**
Tôle inox cuir.
- **ECLAIRAGE**
Spots encastrés basse tension 20w avec collerette anti-vandales ou spot LED ou fluo.
- **SOL**
Revêtement en tôle inox grain cuir, granit pirelli.
- **PLINTHE**
Sur les trois parois, profil en inox grain cuir ou brossé.
- **AÉRATION**
Grilles d'aération intégrées dans les plinthes (en option).



Type inox possible



TYPE	1000mm X 900mm	1100mm X 1400mm	1100mm X 2100mm
------	----------------	-----------------	-----------------

KIT HABILLAGE CABINE

Original Kit Habillage en stratifié

● HABILLAGE MURAL

Revêtement en stratifié collé sur panneau sur les trois parois (type polyrey, formica, autre sur demande).

● PROFIL DE MAINTIEN

Profil en aluminium anodisé argent (clipsable ou or).

● MIROIR

Paroi du fond en glace argentée 6mm sur demi-hauteur avec film de sécurité ou 1/2 Hauteur.

● MAIN COURANTE

Sur paroi du fond, tube en aluminium anodisé argent 30mm de diamètre ou inox.

● PLAFOND

Panneau stratifié blanc sur ossature en bois massi ou plafond décoratif.

● ECLAIRAGE

Spots encastrés basse tension 20w ou spot à LEDS.

● SOL

Revêtement PVC, granit.

● PLINTHE

Sur les trois parois, profil en aluminium anodisé argent 100mm de hauteur.

● AÉRATION

Grilles d'aération intégrées dans les plinthes. (en option sur inox)

NUANCIER COULEUR SUR DEMANDE



TYPE	1000mm X 900mm	1100mm X 1400mm	1100mm X 2100mm
------	----------------	-----------------	-----------------

KIT HABILLAGE CABINE

Reflet Kit Habillage en inox et stratifié

- **HABILLAGE MURAL**

Revêtement en tôle inox décoratif alterné avec revêtement stratifié sur les trois parois.

- **PROFIL DE MAINTIEN**

Fixation par profil en aluminium anodisé clipsable.

- **MIROIR**

Sur les parois, glace argentée 6mm toute hauteur avec film de sécurité.

- **MAIN COURANTE**

Sur les parois, tube en inox brossé or, alu anodisé de 30mm à 40mm de diamètre.

- **PLAFOND**

Panneau stratifié blanc sur ossature en bois massif ou plafond déco à définir.

- **ECLAIRAGE**

Spots encastrés basse tension 20w ton blanc ou fluo spot à LEDS.

- **SOL**

Revêtement en dalle granit, pirelli, marbre.

- **PLINTHE**

Sur les trois parois, profil aluminium anodisé clipsable ou inox.

- **AÉRATION (EN OPTION)**

Grilles d'aération intégrées dans les plinthes.



TYPE	1000mm X 900mm	1100mm X 1400mm	1100mm X 2100mm
------	----------------	-----------------	-----------------

NUANCIER HABILLAGE CABINE

Stratifiés plaqués et contre-balancés 6 mm d'épaisseur



Chêne Acajou



Bois de Pécan



Rouge Classique



Merisier Ambré



Merisier Nature



Poirier du Calvados



Hêtre Doré



Chêne de Compiègne



Toucane Soleil



Charme d'Ambroise



Erable Nordique



Erable Blanc

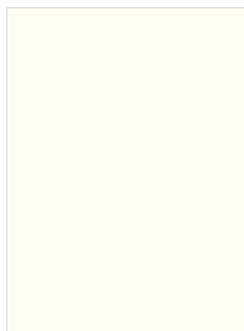

Blanc Chamonix

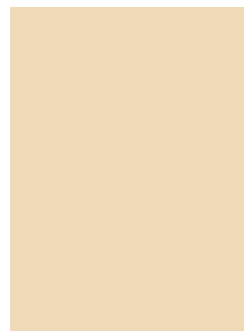

Crème Classique



Frêne Nature



Paille

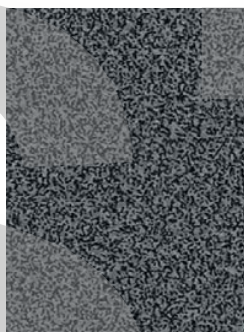

Maryland Foncé

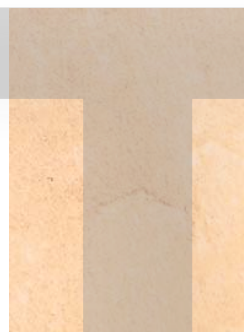

Toscane Chaume



Gris Paloma



Bleu Caraïbes

Sur demande, marque ARPA, FORMICA, PRINT, OBERFLEX, TRESPA...

PLAFONDS DÉCORATIFS

Plafond sur-mesure couleurs au choix (Ral ou inox, gravé ou brossé)

DÉLAI 2 À 3 SEMAINES

IL195



IL189



IL166



Réf	IL95	IL189	IL166
ACIER			
INOX			

IL188



IL168

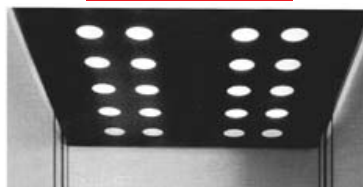

IL193

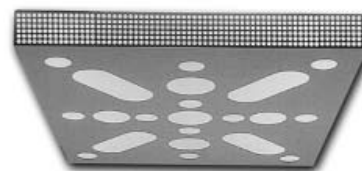

Réf	IL188	IL168	IL193
ACIER			
INOX			

- Système articulé sur charnières.
- Dimensions sur demande.
- Possibilité inox brossé ou gravé
- Montage sur charnières ou fixe.
- Possibilité verrouillage par le toit de cabine.
- Système de montage sans vis apparentes.
- Système d'éclairage fourni spots ou fluo
- Peinture époxy grande résistance mate ou brillante (couleur sur demande).
- Changement des fluos par l'intérieur de la cabine.
- Exécution en version anti-vandales sur demande

Eclairage de secours

CARACTÉRISTIQUES TECHNIQUES

- En cas de coupure, le bloc prend le relais et permet d'alimenter 1 ou 2 tubes fluo 2 x 18W ou 1 x 36 W et/ou 2 spots ou 4 halogènes 20W.

350VA

ASC 10690

**Autonomie
1 heure**

500VA

ASC 10691

**Autonomie
1 heure 30**

Désignation	Dimensions	Référence
Bloc de secours 350VA	230 x 110 x 160 mm	ASC 10690
Bloc de secours 500VA	230 x 110 x 160 mm	ASC 10691

PLAFONDS DÉCORATIFS

Plafond sur-mesure couleur au choix (acier ou inox)

DÉLAI 2 À 3 SEMAINES

IL165



IL101



IL103

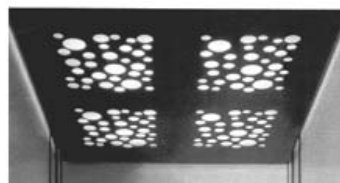

Réf **IL165**
ACIER
INOX

IL101

IL103

IL198



Pour les plafonds mini facturation 1m²

IL168

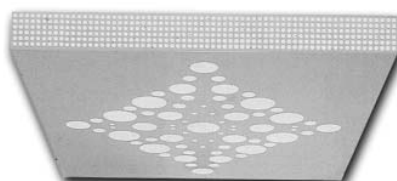

IL164



Réf **IL165**
ACIER
INOX

IL101

IL103

Pour les plafonds mini facturation 1m²

IL170



IL163



Référence : **IL170**
ACIER
INOX

IL163

- Système articulé sur charnières.
- Eclairage interchangeable.
- Dimensions sur demande.
- Possibilité inox brossé ou gravé
- Montage sur charnières ou fixe.
- Possibilité verrouillage par le toit de cabine.
- Système de montage sans vis apparentes.
- Système d'éclairage fourni spots ou fluo avec pré-câblage.
- Peinture polyuréthane très grande résistance mate ou brillante (couleur sur demande).
- Changement des fluos par l'intérieur de la cabine.
- Exécution en version anti-vandales sur demande

RAL sur demande

PLAFONDS DÉCORATIFS

Plafonds



1
Deux types inox
4 spots

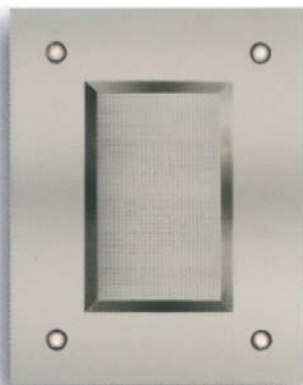

2 diffusant
Stratifié avec
plexiglass diffus

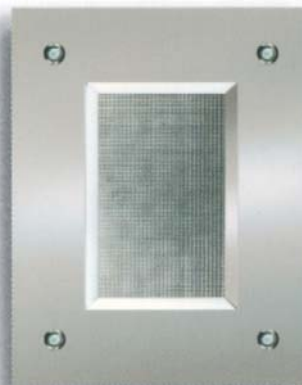

3 diffusant
Inox
avec plexiglass diffus

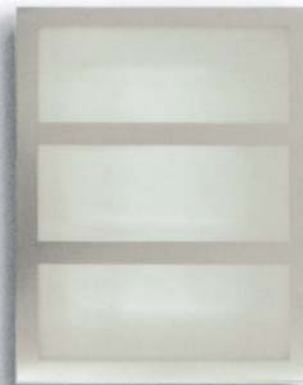

5 diffus°
Inox
plexiglass diffus



9
Stratifié

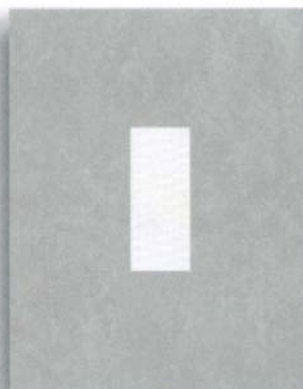

10 diffusant
plexiglass diffusant

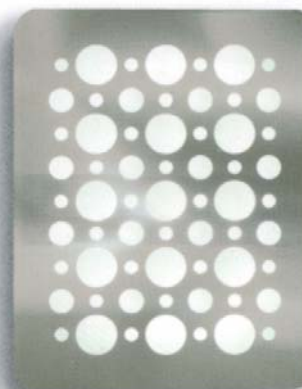

11 diffusant
Inox "bulles"

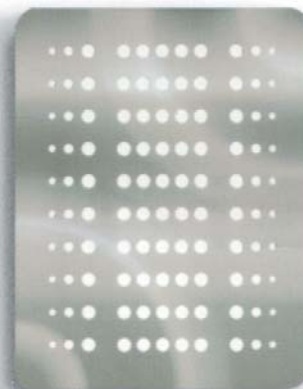

12 diffusant
Inox "cercles"



7
Inox
4 spots

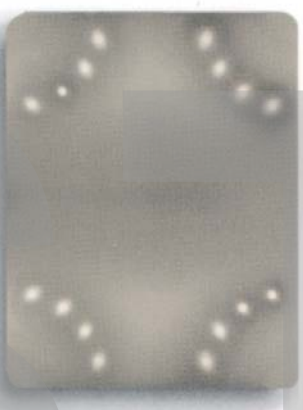

8
Inox
Multiples spots

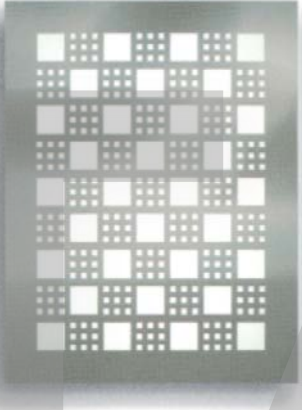

13 diffusant
Inox "Echiquier"

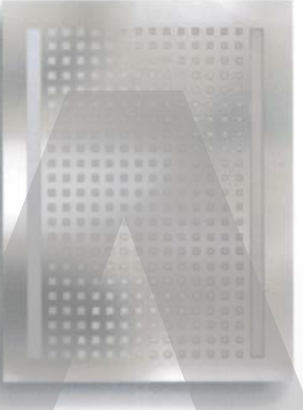

14 diffusant
Inox "carrés"

HABILLAGE CABINE

Mains courantes

CES MAINS COURANTES EXISTENT EN :

- Inox brossé.
- Inox polymiroir.

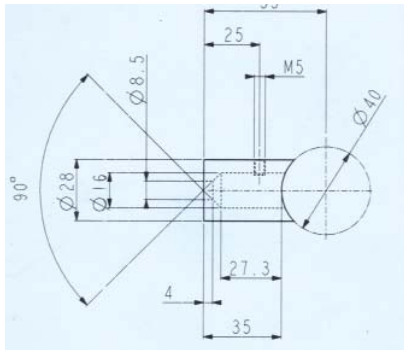

Diamètre 30mm sur demande

Tube Ø40x1,5mm -COULEUR
Ø30x1,5mm -INOX

Fixation par l'intérieur de la cabine

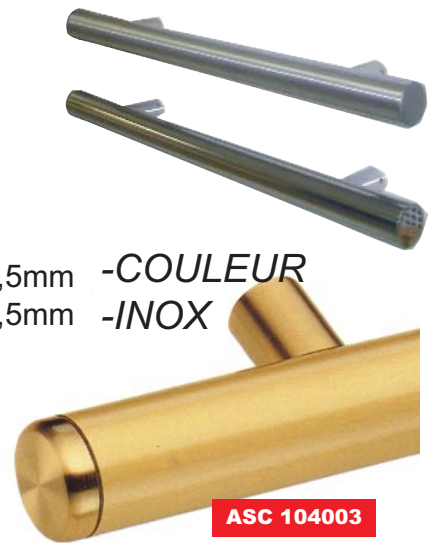
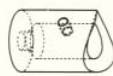

ASC 104003

Mains courantes coudées aux extrémités sur demande.

Désignation	Réf.	Version
Main courante + 2 fixations+2 bouchons	ASC1040001	inox brossé Ø40mm ou 33mm
Main courante + 2 fixations+2 bouchons	ASC1040005	inox brossé Ø40mm ou 33mm
Main courante + 2 fixations+2 bouchons	ASC1040004	inox polymiroir Ø40mm ou 33mm
Main courante coudée aux extrémités	ASC10005	inox polymiroir Ø40mm ou 33mm

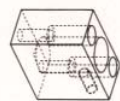
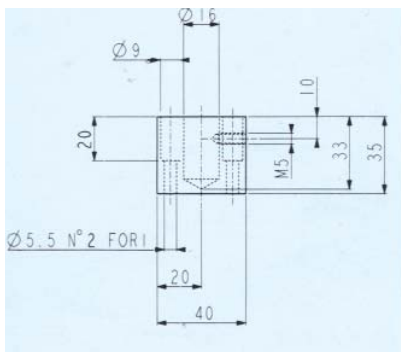

- Fixations anti-vandales par l'intérieur de la cabine
- Dim. 90 x 10mm.

- ALU

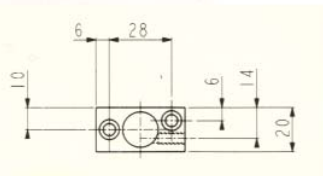

ART 106

Désignation	Référence	Version	INOX POSSIBLE SUR DEMANDE
Main courante + 2 fixations	ART 106	alu anodisé	

- Profil main courante aluminium diamètre 40, avec glissière et supports coulissants dans la glissière
- Disponible en longueur de 6,15 m ou à la coupe.

- ALU



540S

Désignation	Référence	Version
Main courante + 2 fixations + 2 bouchons	540SAL	alu anodisé naturel
Main courante + 2 fixations + 2 bouchons	540SOR	alu anodisé or
Main courante avec extrémités coudées + 2 fixations + 2 bouchons	PG4001	alu anodisé naturel

HABILLAGE CABINE

Plinthes et lisses de protection en aluminium

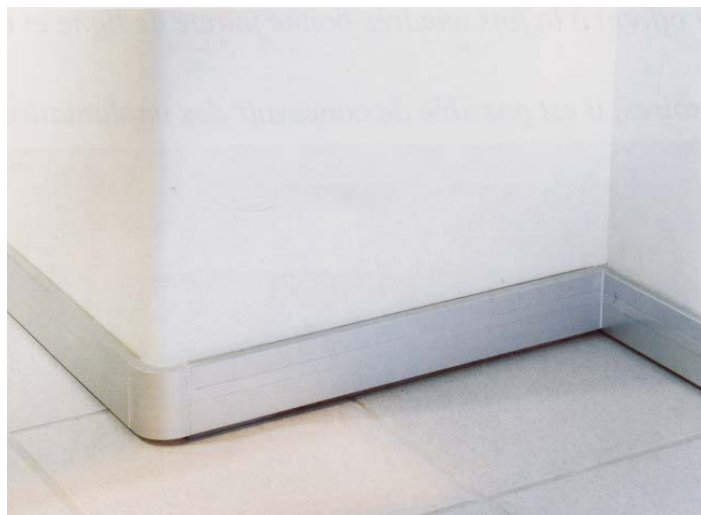

PLINTHES INOX BROSSÉ
OU GRAVÉ

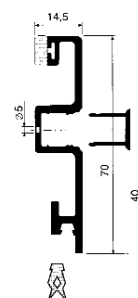

FIXATION PAR
L'INTERIEUR CABINE

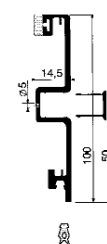

Désignation	Unité de vente	Référence	Prix
Plinthe + closoir alu anodisé naturel (hauteur 70 mm)	5 m	2099 + 2100	
Plinthe + closoir alu anodisé naturel (hauteur 100 mm)	5 m	2107 + 2100	
Plinthe + closoir alu anodisé champagne (hauteur 70 mm)	5 m	2099c + 2100c	
Plinthe + closoir alu anodisé champagne (hauteur 100 mm)	5 m	2107c + 2100c	
Plinthe inox brossé+fixation inox gravé		2208PB	
Plinthe inox brossé		2208PG	

Lisse protection pour monte-charge



Fixation par l'intérieur cabine

Bandes de protection caoutchouc

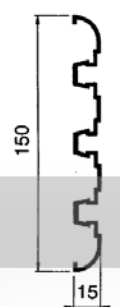

532R

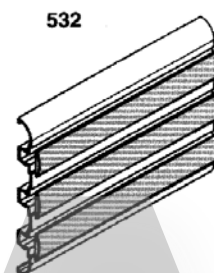

532

9531

Désignation	Unité de vente	Référence
Bande pare-choc adhésive (bleu, gris, bordeaux)	25 m	9531
Bouchon	2 pièces	532R
Lisse de protection	5 m	532

Profils pour panneaux et miroirs à clipser

- Profils anodisés naturel longueur 5 mètres.
- Des profils qui facilitent et simplifient la pose des panneaux et miroirs.
- Permet une marge de plus de 15 mm de jeu.
- Beaucoup plus rapides à la prise des mesures et à la pose.
- Évitent les erreurs et diminuent les risques de casse au montage.

Finitions en option :
aspect inox, poli anodisé,
or poli anodisé,
aspect laiton

GAMME R 800

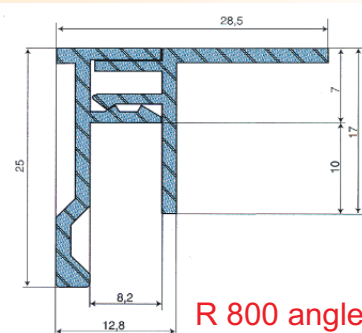
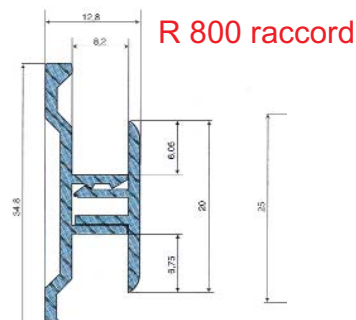
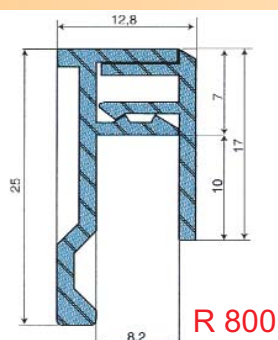

GAMME R 600

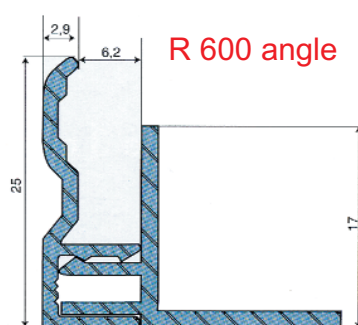
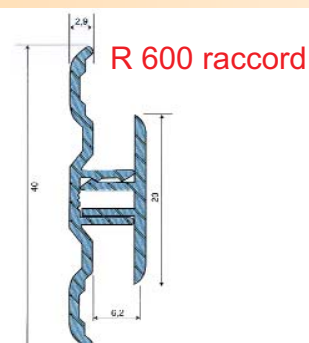
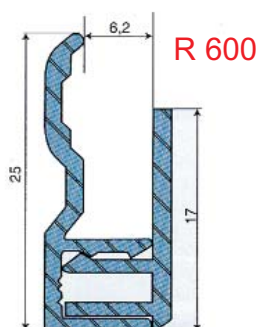

GAMME R 400

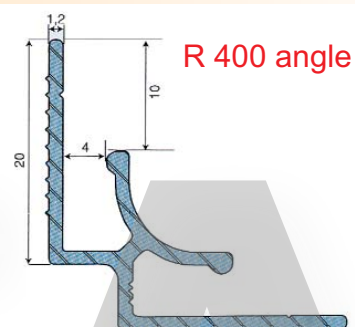
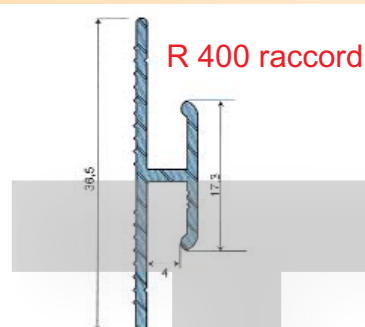
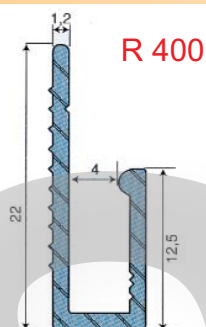

Désignation

Référence Anodisé naturel

Référence Poli-brillant

Référence Or

Clip R 800
 Clip raccord R 800
 clip angle R 800
 Clip R 600
 Clip raccord R 600
 clip angle R 600
 Clip R 400
 Clip raccord R 400
 clip angle R 400

CR800
 CR800R
 CR800A
 CR600
 CR600R
 CR600A
 CR400
 CR400R
 CR400A

CR800PB
 CR800RPB
 CR800APB
 CR600PB
 CR600RPB
 CR600APB
 CR400PB
 CR400RPB
 CR400APB

CR800OR
 CR800ROR
 CR800AOR
 CR600OR
 CR600ROR
 CR600AOR
 CR400OR
 CR400ROR
 CR400AOR

HABILLAGE CABINE

Tapis de sols lisse très résistant

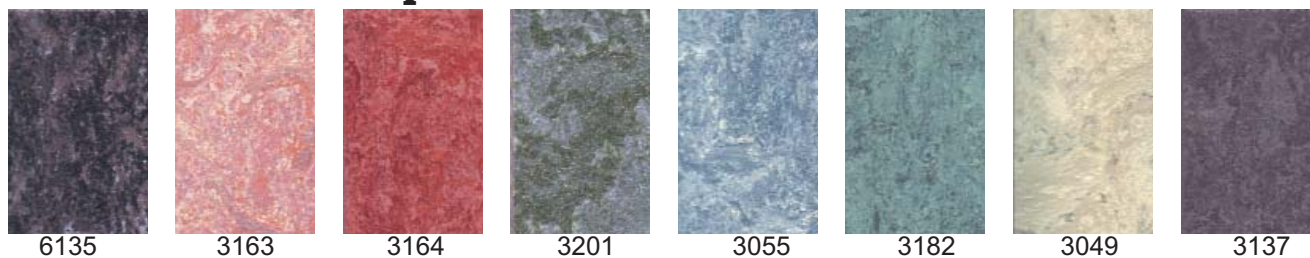

- En rouleaux de 10m² largeur 2m, épaisseur 2,5mm. :
- Version haute résistance (sur demande épaisseur 2,5mm - 3,2mm - 4,0mm).

Tapis de sols caoutchouc Pirelli résistants



- Autres couleurs sur demande.
- Version haute résistance sur demande.

Tapis de sol ardesia

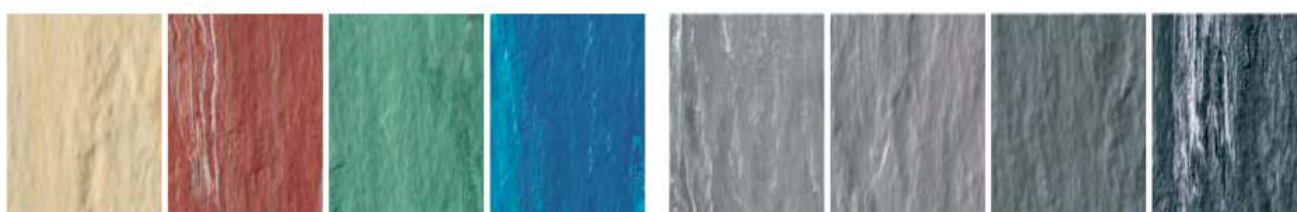

- En dalle 500x500x3,5mm, Ep = 4mm²

Tapis brossé

Sunfire (réf : 3850)



Chive (réf : 3853)



Waterfall (réf : 3851)

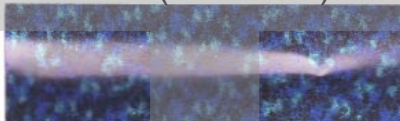

Shadow (réf : 3854)

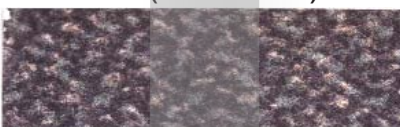

Galaxy (réf : 3852)



Tapis brossé (réf : 3855)

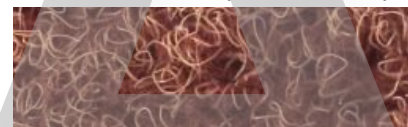

- Tapis tufté à velours coupé
- Hauteur velours : 5mm, Epaisseur totale 8mm

HABILLAGE CABINE

Granit et marbre en ep=10mm, 100% naturel

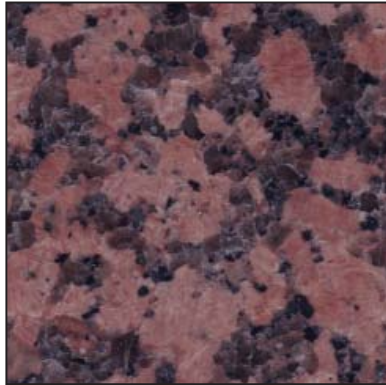

Réf	Désignation	P.HT/m ²
BALT90	Baltmorale	

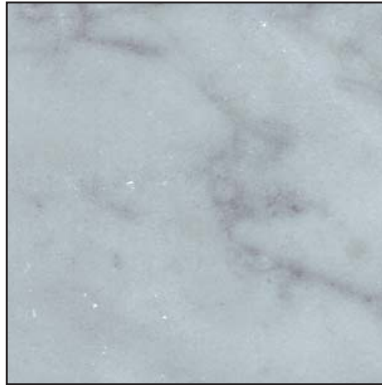

Réf	Désignation	P.HT/m ²
CAR80	Blanc Carrara	



Réf	Désignation	P.HT/m ²
TRAV70	Travertin Passe	

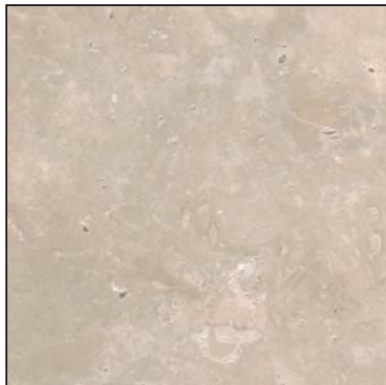

Réf	Désignation	P.HT/m ²
TRAV75	Travertin contrepassé	

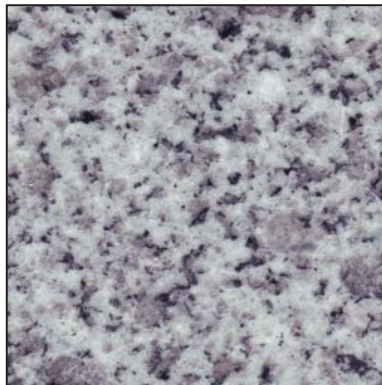

Réf	Désignation	P.HT/m ²
G603	G603 Gris	

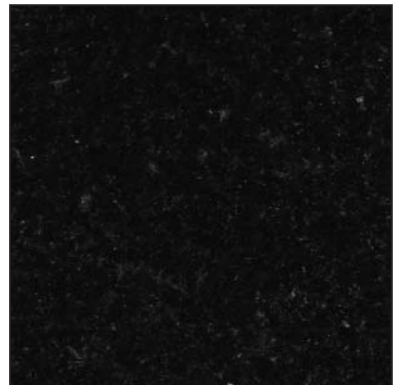

Réf	Désignation	P.HT/m ²
ZIM60	Noir Zimbabwe	

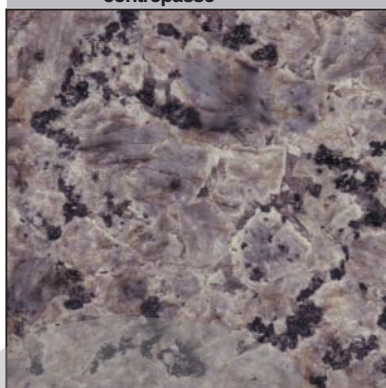

Réf	Désignation	P.HT/m ²
LAB40	Labrador	

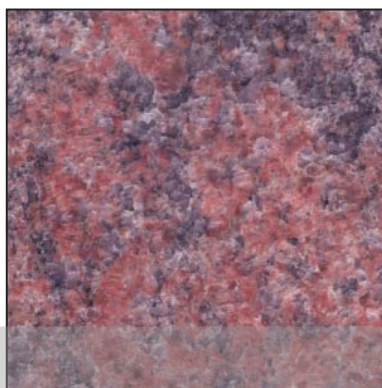

Réf	Désignation	P.HT/m ²
MUL30	Multicolor	

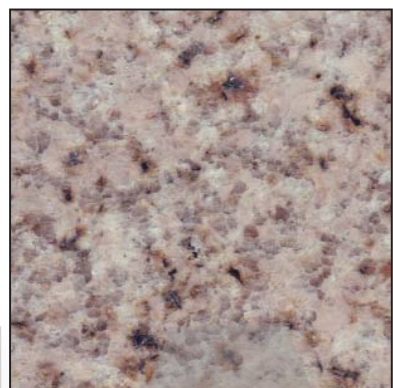

Réf	Désignation	P.HT/m ²
G682	G682 Jaune	€

- Dalle Granit 100% naturel et marbre en ep=10mm (8mm possible sur certaines références)
- 20kg/m² en moyenne
- Format 300x300mm
- Possible pour plusieurs cabines, dalle complète à la mesure
- Colle bi-composant spécialement conçue pour fournir la souplesse nécessaire pour absorber les déformations des planchers cabines.

COLLE 5KG

Réf	Prix HT/5kg
787980	

COFFRET 9 ÉCHANTILLONS GRANIT ET MARBRE (DÉDUCTIBLE SUR TOUTE COMMANDE DE MARBRE ET GRANIT)

Réf	Prix HT
818283	

ÉCLAIRAGE CABINE

Spots à LED pour l'éclairage et de secours cabine durée 7 ans



Diamètre extérieur 80mm

**TRÈS GRANDE
ÉCONOMIE D'ÉNERGIE
DURÉE 5 À 7 ANS**

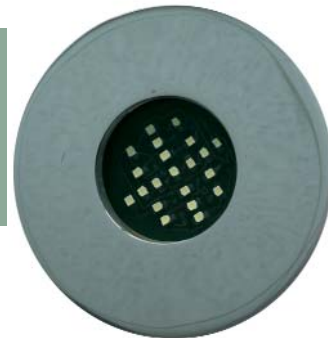

Version antivandale.
Ø ext. 112mm ou 150mm

PERMET UN ÉCLAIRAGE NORMAL ET UN ÉCLAIRAGE DE SECOURS DE LA CABINE . LONGUE DURÉE ALLANT DE 5 À 7 ANS, CONSOMMATION TRÈS FAIBLE, 130 mA/PAR SPOT. **CE SPOT EXISTE EN VERSION ANTI-VANDALE**

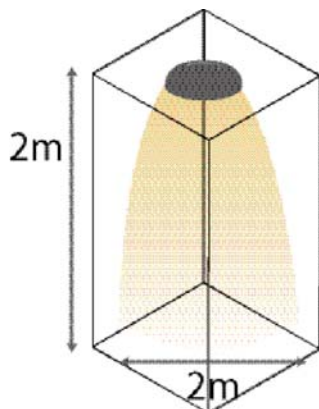

CÔNE D'ÉMISSION

- Intensité lumineuse équivalent à 20W halogène
- Vitre de protection en face avant
- Spot démontable par l'intérieur de la cabine
- Economie d'énergie très importante
- Spot fond aluminium extra-plat, 20mm d'épaisseur
- Passe dans tous types de plafonds
- Ø55mm, remplace un spot existant
- 12V AC ou VDC
- Spot en aluminium, existe en blanc, noir, doré, chromé et aussi en version antivandale.

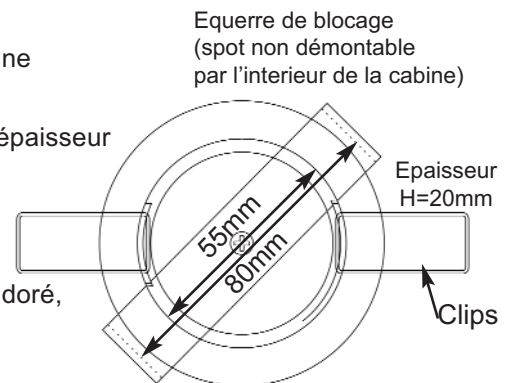

DÉCOUPE 55MM
DIAMÈTRE EXT 80MM

Exemple d'éclairage

- 2 spot pour cabine 225 kg
- 3 ou 4 spots pour cabine 300 kg
- 4 spots pour cabine 450 kg
- 6 spots pour cabine 630 kg

**Lumière chaude jaune
ou blanc pure**

Bloc d'alimentation et de secours

Le CLS a 2 fonctions : 1/ éclairage usuel, 2 / éclairage de secours. L'unité CLS peut recevoir jusqu'à 10 spots . En cas de coupure , les spots fonctionnent comme une lumière de secours. Ils restent allumés. La batterie peut maintenir l'éclairage complet et normal de la cabine pendant 4 heures. L'unité CLS produit également une sortie de 12 V secourue (pour l'alarme). Possibilité d'adjoindre une sirène 110dB.

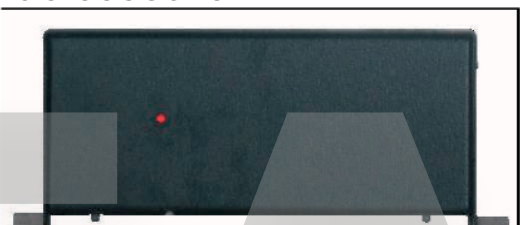

REF

Désignation

SPLED26B	Spot blanc à leds
SPLED26D	Spots à leds, finition dorée
SPLED26C	Spots à leds, finition chrome
SPLED26BATV	Spot à LED avec colerette anti-vandale blanche
SPLED26CATV	Spot à LED avec colerette anti-vandale chrome
SPLED26DATV	Spot à LED avec colerette anti-vandale dorée
CLS220	* Bloc d'alimentation et de secours 230 VAC- 12 VDC avec sirène autonome intégrée pour 10 spots maxi 8h00
CLS500	Bloc d'alimentation et de secours 230 VAC- 12 VDC avec sirène autonome intégrée pour 6 spots maxi 8h00, boîtier tôle

Kit spot Anti-vandale avec lampe fluo extra-plate 220 V 8000h

- grande surface d'éclairage 220 Lumen
- consommation réduite de 6 W (classe 8)
- encombrement de la lampe et de son support 25 mm seulement
- disque métal diamètre 130 mm épaisseur 6 mm (Ø150mm possible)
- verre épaisseur de 4 mm
- douille fixée sur le capot protecteur (1 seule pièce en main).
- Livré avec gabarit de perçage

REF	Désignation	PRIX HT
ASC 161010	Spot fluo extra plat Blanc	
ASC 16101 0-C	Spot fluo extra plat Chrome	
ASC 16101 0-D	Spot fluo extra plats Dore	

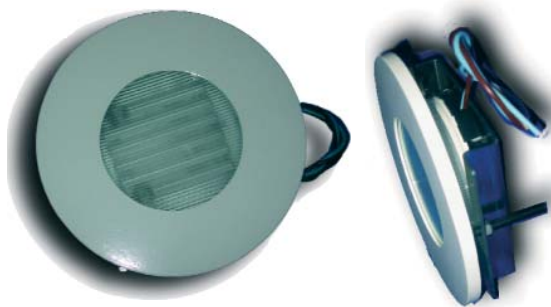
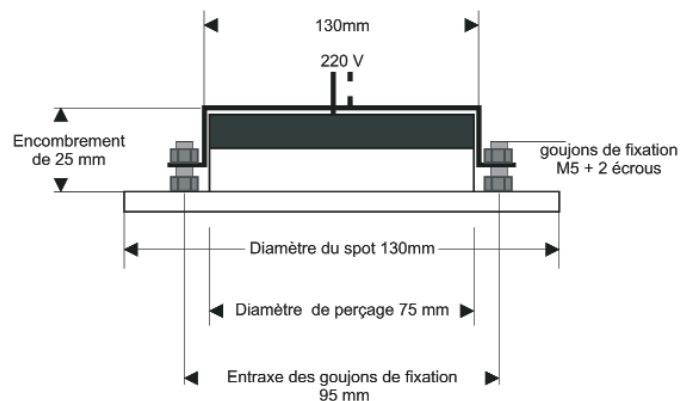
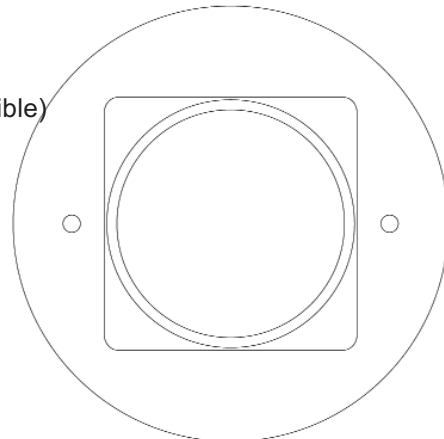

Eclairage de secours

GARANTIE 2 ANS



350VA

ASC 10690

Autonomie 1 heure

500VA

ASC 10691

Autonomie 1 heure 30

EXISTE EN 2 VERSIONS CARACTÉRISTIQUES TECHNIQUES

- En cas de coupure, le bloc prend le relais et permet d'alimenter 1 ou 2 tubes fluo 2 x 18W ou 1 x 36 W et/ou 2 spots ou 4 halogènes 20W.
- De mise en service simple, le bloc est fourni avec 2 cordons.
- Le bloc doit être mis en charge 6 heures avant la mise en service. Par la suite, la recharge est automatique.
- Une alarme sonore (bip unique toutes les 5 secondes) indique la coupure de l'alimentation principale.
- Sortie 220V ou 12 VDC.

OPTION :

Bloc 1060090 et 1060091 équipés avec sirène 110 dB

Désignation	Dimensions	Référence
Bloc de secours 350VA	230 x 110 x 160 mm	ASC 10690
Bloc de secours 500VA	230 x 110 x 160 mm	ASC 10691

AFFICHEURS AUTONOMES

Afficheur fonctionnant avec un kit autonome

KIT AUTONOME SANS DRISSE ET SANS DRAPEAU FONCTIONNANT INDÉPENDAMMENT DE L'ARMOIRE DE MANOEUVRE À L'AIDE DE DEUX DOIGTS MAGNÉTIQUES ET DES AIMANTS.

DIS DOT



DM2LG



DGLTLT



Kit autonome
sans drisse et
sans drapeaux





Référence	Désignation.
ASC 39004	Boîtier incliné

- Kit comprenant : un afficheur, deux doigts, support de doigt et kit de fixation, 7 aimants (1 par niveau) plastron inox ou (en option) boîtier incliné sur demande
- Programmation alpha-numérique et messages défilant sur demande.
- Mise en oeuvre rapide et simple
- Alimentation de 12 à 24AC/DC

Désignation	Référence	Dim. ext.	Dim. affichage
Afficheur MATRIX	DM2M3-M	80 x 150	
Afficheur MATRIX	DM2LG-M	94 x 100	53 x 76
Afficheur MATRIX	DGLTLT-M	80 x 140	31 x 91
Kit autonome	KITAU-M		
Plastron inox en façade + protection polycarbonate rouge	FC29	200 x 90	

Afficheur anti-vandales pour HLM et plastron inox

CARACTERISTIQUES TECHNIQUES :

- Afficheur anti-vandales lumineux pour tous types d'ascenseurs.
- Protégé par façade inox à points (sans façade plastique).
- Existe en mode autonome, binaire, EBP2, GRAY, MICONIC, ATINOR, TURBO3000, RESOLVE,
- 1 fil par étage et autres.

Spécial HLM

100% anti-vandales

Façade inox

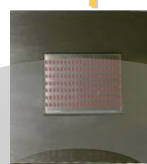

DVDY ATV

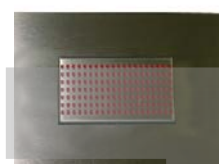

DXDT ATV

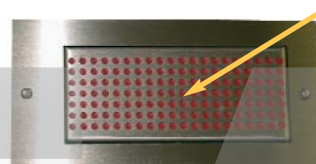

DGLT ATV

Spécial HLM

Désignation	Référence	Dim. ext.
Plastron inox en façade + protection polycarbonate rouge	FC29	200 x 90
Boîtier incliné inox	ASC 39004	
Afficheur anti-vandales HLM et plastron inox	DGLT ATV	90x30
	DXDTATV	45x30
	DVDYATV	30x25
Kit autonome	KITAU-M	

Afficheur LCD 2 couleurs

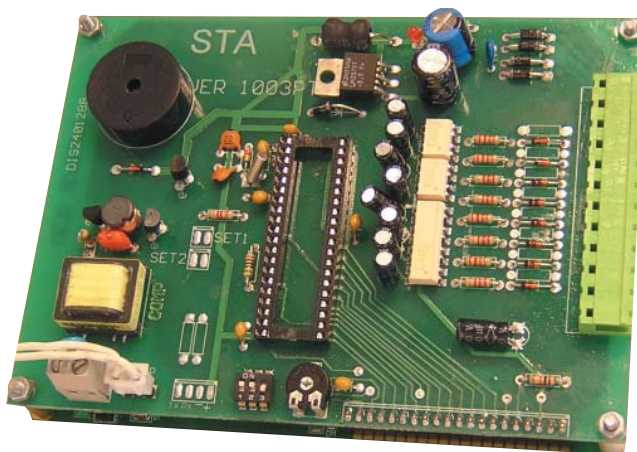
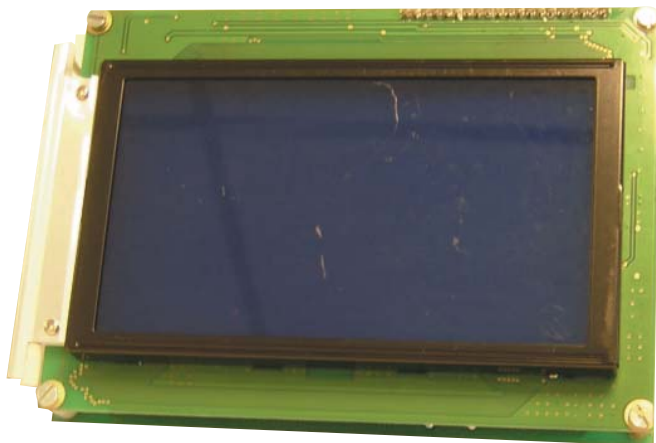

CARACTÉRISTIQUES TECHNIQUES

- Dimensions extérieures : 150x105x35mm,
Partie visible (écran) : 114x64mm,
- Cet indicateur de niveau fonctionne grâce à des codes BCD, DECIMAL (1 fil par étage)
Binaire, Autinor, Resolve, EPB2, etc., transmis depuis l'armoire de manœuvre.
- Peut fonctionner aussi en kit autonome sans drisse et sans drapeaux à l'aide de 2 doigts magnétiques
et d'aimants.
- Il est également équipé de deux entrées supplémentaires pour des messages de service et
deux entrées pour les flèches de direction. L'entrée flèche fonctionne avec un commun qui peut tolérer
n'importe quel voltage 12-24 V A/C ou D/C avec un " commun + " ou un " commun - ".
- Ce système fonctionne sans encodeur.
- Possibilité d'afficher n'importe quel graphique ou image (deux couleurs) jusqu'à 240X 128 pixels,
la numérisation doit être faite par nos soins.

SURCHARGE



MESSAGE DEFILANT



Désignation	Référence
Afficheur LCD 2 couleurs	STA LCD
Façade polycarbonate de protection 6 mm d'épaisseur	FAC 600
Plastron INOX (dimensions à définir)	BABAF 100
Boîtier incliné	ASC 39004

BOÎTES À BOUTONS



ADE3000



FCXF1P

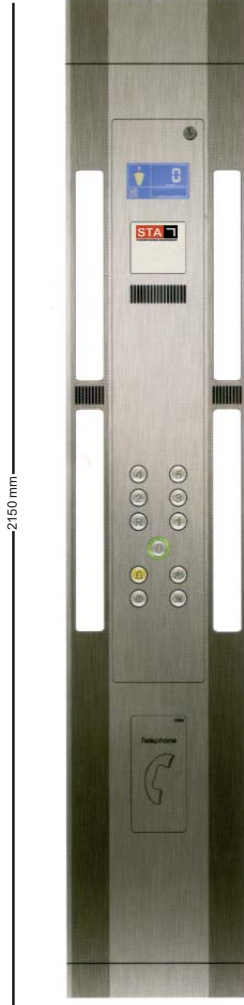

SM2150

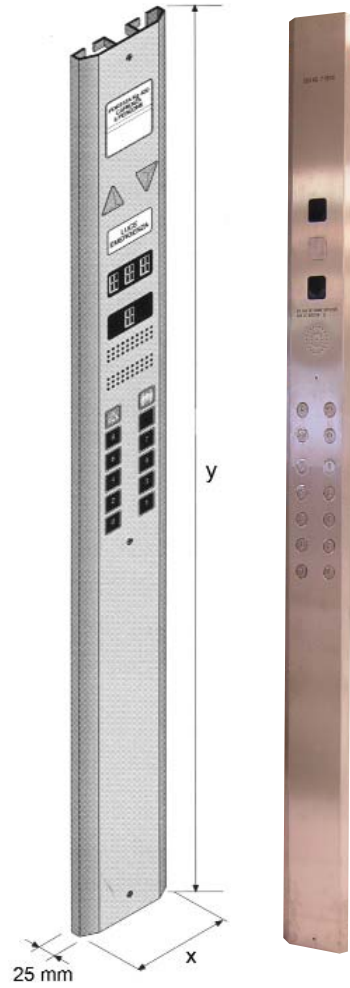

STATECH



SMCOP 2120 M MYR



SMCOP 2120 M MYR



SMBA



SMBAU



Boite à bouton en saillie

STASAI

Synthèse vocale DBR4



VUE DE DESSUS



VUE DE DESSOUS



VUE DE CÔTÉ

CARACTÉRISTIQUES TECHNIQUES :

- Message séquentiel à chaque étage ou message auxiliaire spécial associé à un étage.
- Enregistrement des séquences vocales en format de fichier WAVE.
- Possibilité d'enregistrement en connectant directement un micro sur le DBR4.
- Temps total d'enregistrement : 2, 4 ou 8 minutes (différents modèles disponibles).
- Enregistrement haute qualité possible via un studio spécialisé.
- Possibilité d'avoir plusieurs langues.
- Possible jusqu'à 32 étages (32 messages) 95 secondes.
- 5 messages auxiliaires maxi (25 secondes).
- Code binaire, GRAY, (MEA ou Autinor), 1 fil par étage ou autonome, RESOLVE, EBP2, MICONIC, TURBO 3000...
- Enregistrement par PC (via logiciel ou par nos soins).
- OPTION : Enregistrement du message par nos soins : 50€

Référence
DBR4

Poser directement sur
le toit cabine

Doc. technique
complète sur demande



RELEVÉ POUR KIT HABILLAGE CABINE

NOM :SOCIÉTÉ :
 Tel.FaxMobile
 Adresse Chantier :
 Nombre d'appareils Poids Cabine :
 Largeur :Profondeur :Hauteur :

"Angles arrondis avant ? oui non Remplacement des Portes opérateur :est il prévu ? oui / non
 Angles arrondis arrière ? oui non Corniches Plafond ? oui non
 Nature du Sol ? (existant) : Trappe à Cercueil à conserver ? oui non
 Trappe Plafond à conserver ? oui non

SOL <input type="checkbox"/> Pirelli <input type="checkbox"/> Granit 90 <input type="checkbox"/> Inox 6WL <input type="checkbox"/> Inox grain cuir <input type="checkbox"/> Autre produit	PAROIS <input type="checkbox"/> Inox grain cuir <input type="checkbox"/> Inox brossé <input type="checkbox"/> Stratifié Gamme Polurey, ARPA <input type="checkbox"/> Stratifié autres Gamme
BLOC SECOURS <input type="checkbox"/> Forme Spot <input type="checkbox"/> Bloc secours pour Spot à LED(12V) <input type="checkbox"/> Bloc secours pour Fluo (220v)	MIROIR <input type="checkbox"/> Argenté Clair mi-hauteur fond de cabine <input type="checkbox"/> Argenté Bronze mi-hauteur fond de cabine <input type="checkbox"/> Argenté Clair 1/3 fond de cabine <input type="checkbox"/> Argenté Bronze 1/3 fond de cabine <input type="checkbox"/> Argenté Clair toute hauteur <input type="checkbox"/> Argenté Bronze toute hauteur
PLAFOND <input type="checkbox"/> Inox grain cuir ou brossé <input type="checkbox"/> Stratifié Blanc <input type="checkbox"/> Faux plafond Epoxy <input type="checkbox"/> Faux plafond Strarifié Blanc <input type="checkbox"/> Bac basculant Epoxy	PLINTHES <input type="checkbox"/> Inox grain cuir hautes et basses <input type="checkbox"/> Inox brossé hautes et basses <input type="checkbox"/> Aluminium
ANGLES <input type="checkbox"/> Arrière Inox grain cuir ou brossé <input type="checkbox"/> Avant Inox grain cuir ou brossé <input type="checkbox"/> Arrière Inox grain cuir ou brossé + Fluo <input type="checkbox"/> Avant Inox grain cuir ou brossé + Fluo	HABILLAGE TRAPPE CERCUEIL <input type="checkbox"/> Inox brossé <input type="checkbox"/> Inox grain cuir <input type="checkbox"/> Autres
MAIN COURANTE <input type="checkbox"/> Ronde Inox brossé <input type="checkbox"/> Plate Aluminium <input type="checkbox"/> Autre produit	ECLAIRAGE <input type="checkbox"/> Spots basse tension à LEDS <input type="checkbox"/> Spots Anti vandale Néon" <input type="checkbox"/> Spots Anti vandale à LEDS <input type="checkbox"/> Plafonnier Inox anti-vandale
HABILLAGE COLONNES & FRONTON <input type="checkbox"/> Inox grain cuir <input type="checkbox"/> Inox brossé <input type="checkbox"/> Colonnes Inox grain cuir 135° + Fronton <input type="checkbox"/> Colonnes Inox brossé 135° + Fronton <input type="checkbox"/> Autre produit	VANTAUX PORTE CABINE <input type="checkbox"/> Inox grain cuir <input type="checkbox"/> Inox brossé <input type="checkbox"/> Autre produit"
BOÎTE À BOUTONS <input type="checkbox"/> Oui <input type="checkbox"/> Non <input type="checkbox"/> Option	REMARQUES <hr/> <hr/> <hr/> <hr/> <hr/>

Plafond basculant

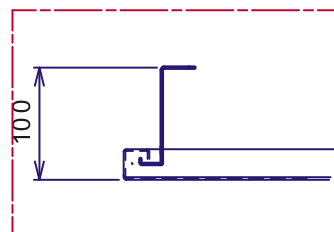
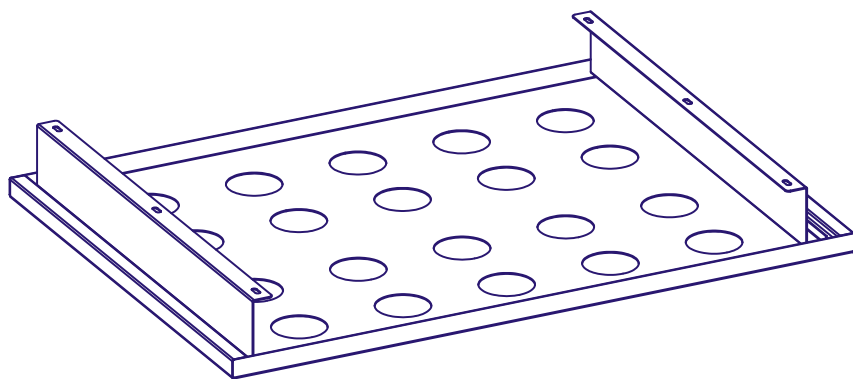

Plafond articulé

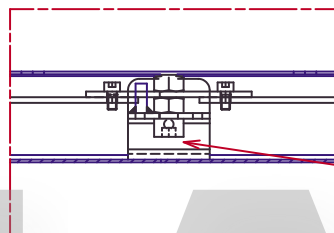
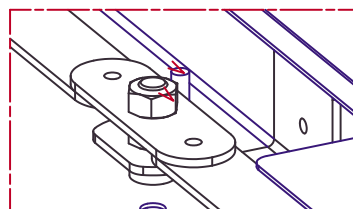
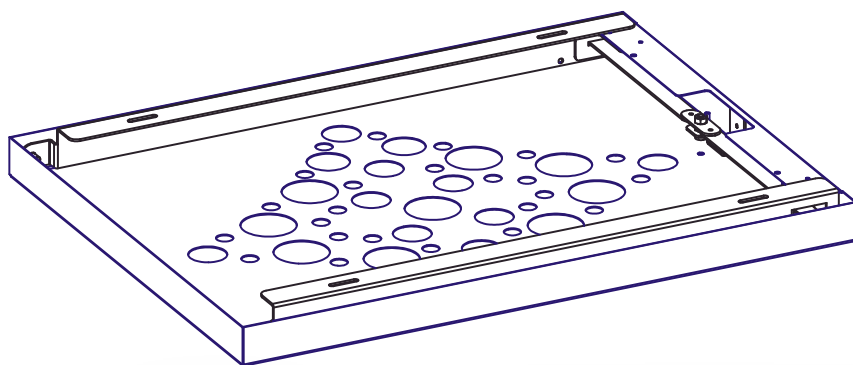

Vis M8 x 20

